











このたびは、デンサン「照明操作金具棒」をお買い上げいただきまして、まことにありがとうございます。
ご使用前に必ず、この取扱説明書をお読みにになり、指示に従って正しくご使用ください。
お読みになった取扱説明書は、お使いになる方がいつでも見られる所に保管してください。

安全に関する注意

この商品は、舞台照明器具(スポットライト・パーライト等)の向きを操作する器具(介錯棒)です。
この用途以外には使用しないでください。

危険 この表示は「誤った取扱いをすると人が死亡、又は重傷を負う危険性が非常に差し迫って生じる可能性がある」内容を示します	
<ul style="list-style-type: none"> ●必ずランプの電源を切ってから作業してください。感電の恐れがあります。 	<ul style="list-style-type: none"> ●高圧電線の近くで使用しないでください。感電や重大な事故の原因になる恐れがあります。 
<ul style="list-style-type: none"> ●充電部位、電球に接触させないでください。感電や重大な事故の原因になる恐れがあります。 	
警告 この表示は「誤った取扱いをすると人が死亡、又は重傷を負う可能性がある」内容を示します	
<ul style="list-style-type: none"> ●周囲の安全を確認してから作業してください。不意の落下物で怪我や破損の恐れがあります。 	<ul style="list-style-type: none"> ●作業者と周囲の人はヘルメット、保護メガネ、手袋を着用してください。不意の落下物等で怪我をする恐れがあります。 
<ul style="list-style-type: none"> ●ポールを伸ばした状態で横倒しにしないでください。転倒や破損など思わぬ事故の恐れがあります。 	<ul style="list-style-type: none"> ●取付けが不完全な照明器具に使用しないでください。落下して怪我をする恐れがあります。 
注意 この表示は「誤った取扱いをすると人が傷害を負ったり、物的損害が発生したりする可能性がある」内容を示します	
<ul style="list-style-type: none"> ●使用前に部品のゆるみや破損等の点検や作業前点検を行い、異常があった場合は使用しないでください。思わぬ事故の原因になります。 	<ul style="list-style-type: none"> ●ボールの継手は少し緩め、スライドに少し抵抗がある状態で縮めてください。緩め過ぎると解放状態になり、ポールが急激に落下して破損や怪我の原因になります。 
<ul style="list-style-type: none"> ●ボールの継手を必要以上に強く締めないでください。継手を破損する恐れがあります。 	<ul style="list-style-type: none"> ●シンナー等の溶剤を付着させないでください。溶剤による界面破壊の原因になります。 
<ul style="list-style-type: none"> ●シンナー等の溶剤雰囲気中に保存したりしないでください。溶剤による界面破壊の原因になります。 	<ul style="list-style-type: none"> ●本来の目的以外に使用しないでください。思わぬ事故の原因になります。 

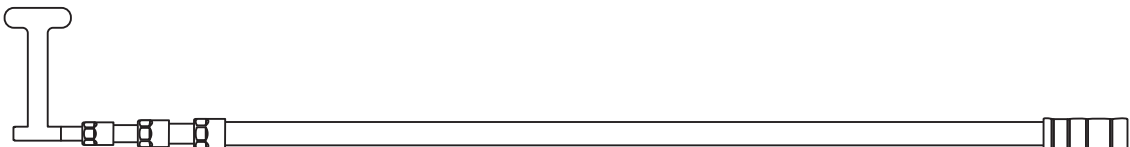
照明操作金具棒シリーズ

DLC-LAH330M 3.3m タイプ	
<ul style="list-style-type: none"> ●全長：1.9～3.3m ●段数：2段 ●質量：1.1kg 	
DLC-LAH600M 6.0m タイプ	
<ul style="list-style-type: none"> ●全長：1.9～6m ●段数：4段 ●質量：2kg 	
DLC-LAH930M 9.3m タイプ	
<ul style="list-style-type: none"> ●全長：1.9～9.3m ●段数：7段 ●質量：3.6kg 	

組立方法

1. ポールのネジをはずして、樹脂部品をはずしてください。(図1、図2参照)
2. 照明操作金具をポールの先端に差し込み、ネジ止めしてください。(図3参照)
 ※注意：このときポールの内径が少し変形していると、入りにくくなりますが、木製ハンマーなどで軽く叩くと簡単に装着できます。

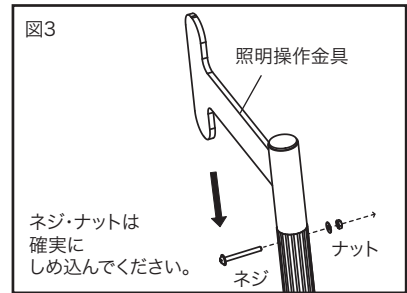
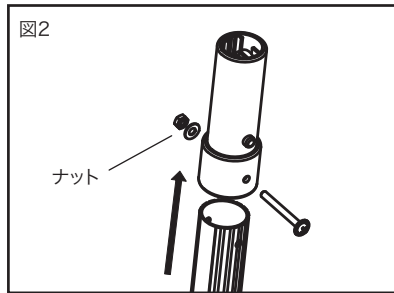
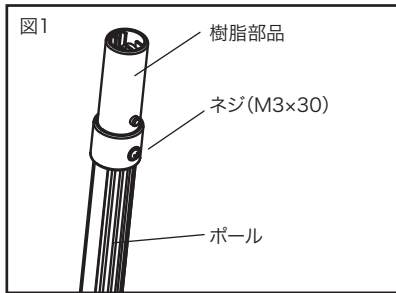

使用方法

1. 先端金具の寸法(図4参照)
 高所に設置してある灯体(照明器具)に届くまで、ポールを伸ばしてください。
 ポールをまっすぐ垂直に立て、一番竿から徐々に伸ばしてください。

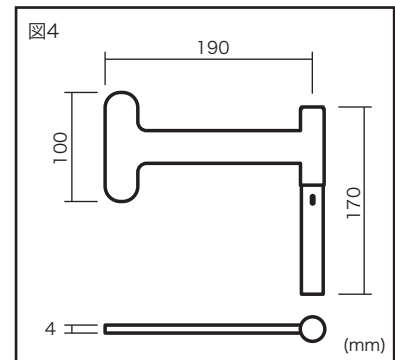

2. ポールの伸縮(図5参照)
 - ① 継手をまわすことで固定と解除が簡単にできます。(右図参照)
 - ② 伸縮は、継手をまわしポールを解除・固定しておこないます。
 - ③ 緩める時は継手の上側のポールを持ってください。
 - ④ ポールの長さに余裕がある時は、各ポールの途中で固定してください。
 ポールを伸ばし切らない方が、安定した操作ができます。
 - ⑤ 縮める際は、手元のポールから収納します。

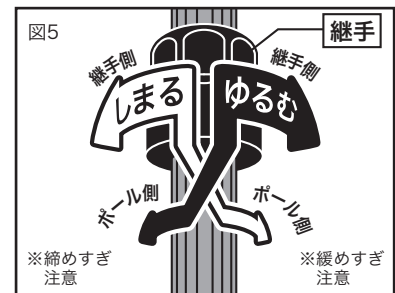
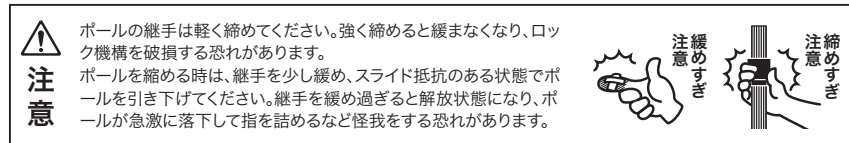

3. 灯体(照明器具)のアーム等に触れて、光の照射方向を変更してください。

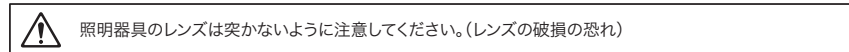

4. 操作例

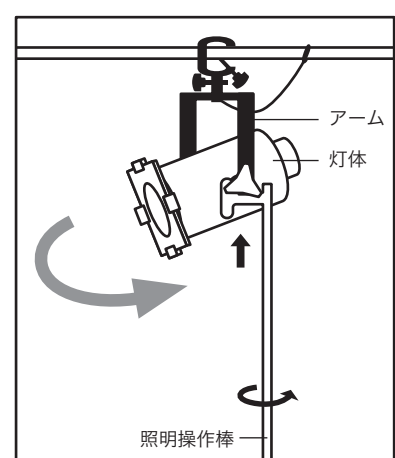
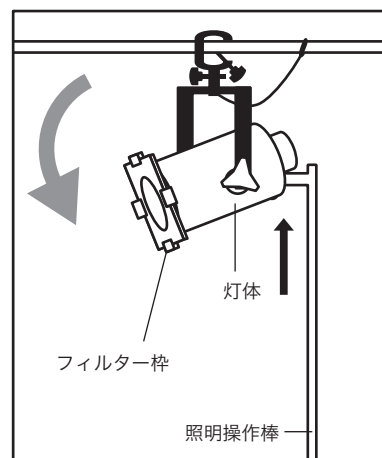
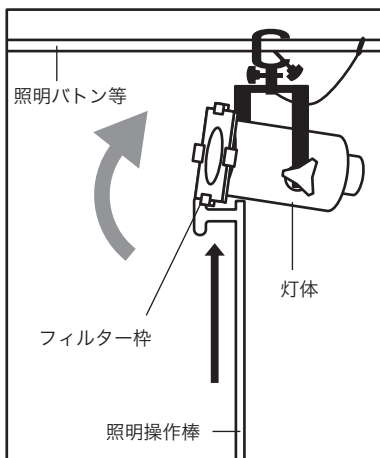

灯体の首を上げる
 フィルター枠の下に照明操作金具棒を当て、上に押し上げるか、灯体の後ろ側に、フォーカスレバーや取っ手等がある場合はそこに引っかけて下げます。

灯体の首を下げる
 灯体の後ろ側の取っ手やフォーカスレバー等に引っかけて押し上げるか、フィルター枠に、引っかけて下げます。

灯体の首を左右に振る
 アームと灯体の間に照明操作金具棒の先を差し込み、棒をひねって回転させます。

